



MAKTEK®

Kombi

Condense



HERMETİK YOĞUŞMALI KOMBİ

28kW

Kullanma Kılavuzu

kk 03
rev. no: 00
03.2013



Lütfen okuyunuz
Lütfen saklayınız

GÜVENLİK UYARILARI

Sembol Anahtarı



Bu uyarıya uymamak ölümcül olabilecek kişisel yaralanma riskini taşır.



Bu uyarıya uymamak bazı durumlarda ciddi olmak üzere mala, bitkilere ve hayvanlara zarar riskini taşır.

Cihazın açılmasını gerektirecek işlemler yapmayın.

- ⚠ Elektrikli elemanlara temas sonucu elektrik çarpması.
Aşırı ısınmış parçalardan yanık ya da sivri parçalara temas sonucu kesik gibi kişisel yaralanmalar.

Cihazın montaj yerinden sökülmesini gerektirecek bir işlem yapmayın.

- ⚠ Elektrikli elemanlara temas sonucu elektrik çarpması
- ⚠ Sökülen borulardan oluşan sızıntı nedeniyle su basması
Sökülen borulardan sızan gaz nedeniyle patlama, yangın ya da zehirlenme

Enerji kablosuna hasar vermeyin.

- ⚠ Açık tellere temas sonucu elektrik çarpması.

Cihazın üzerinde birşey bırakmayın.

- ⚠ Cihazın üzerinden titreşim nedeniyle düşen cisimler sonucu yaralanmalar
- ⚠ Cihaza ya da altındaki eşyalara titreşim yüzünden düşen cisimler nedeniyle hasar

Cihazın üzerine tırmanmayın

- ⚠ Cihazın düşmesi sonucu kişisel yaralanma.
- ⚠ Cihaza ve altındaki eşyalara cihazın monte edildiği yerden düşmesi sonucu hasar

Cihazı temizlemek için iskemle, tabure, merdiven ve diğer sağlam olmayan yerlere tırmanmayın.

- ⚠ Yüksekten düşme sonucu kişisel yaralanma ya da merdivenin aniden kapanması sonucu kesikler.

Cihazı önce kapatmadan ve harici anahtarı OFF pozisyonuna getirmeden temizleme girişiminde bulunmayın.

- ⚠ Elektrikli elemanlara temas sonucu elektrik çarpması
- ### **Cihazı normal ev içi kullanım dışında başka amaçla kullanmayın.**

- ⚠ Cihaza aşırı yük binmesi sonucu hasar.

- ⚠ Uygunsuz kullanılan cisimlere hasar

Çocukların veya deneyimsiz kişilerin cihazı kullanmasına izin vermeyin.

- ⚠ Hatalı kullanım sonucu cihaza hasar

Eğer yanık kokusu alırsanız ya da cihazdan duman çıktığını görürseniz cihazı elektrik devresinden ayırın, ana gaz vanasını kapatın, bütün pencereleri açın ve yardım çağırın.

⚠ Yanıklar, duman soluma ya da zehirlenme sonucu kişisel yaralanma.
Güçlü bir gaz kokusu varsa ana gaz vanasını kapatın, bütün pencereleri açın ve yardım çağırın.

⚠ Patlamalar, yangın veya zehirlenme.

Kombi askı sacı için duvara delik açarken duvar içindeki elektrik kablolarına ve borulara zarar vermemeye dikkat ediniz.

⚠ Elektrik kablolarına temas sonucu elektrik çarpma tehlikesi!

⚠ Gaz borusunun delinmesi sonucu patlama ve yangın tehlikesi!

⚠ Su borusu delinmesi sonucu su basma riski!

Tüm elektrik bağlantılarında uygun kesitli kablolar kullanılmalıdır.

⚠ Aşırı ısınan düşük kesitli kablolar sonucu yangın riski!

GENEL UYARILAR

*Cihazı kullanırken bu kitapçıktaki talimatlara mutlaka uyunuz. Hatalı kullanım sonucu oluşabilecek arıza ve hasarlardan üretici firma sorumlu tutulamaz.

*Cihazın ilk çalıştırması, bakım ve tamirat işlemleri sadece **Maktek Yetkili Servisleri** tarafından yapılmalıdır. Akis hallerde cihaz garanti kapsamı dışında kalır ve üretici firma oluşabilecek arıza ve hasarlardan sorumlu değildir.

*Cihazın çalıştığı ortamda yanıcı ve parlayıcı maddelerin bulunması tehlikeli ve yasaktır. Cihazın çalıştığı ortma içerisinde tiner, benzin vb. malzemeler kesinlikle bulundurulmamalıdır.

*Cihaz kolay alev alabilen ev eşyaları perde vb. yanıcı malzemelere, herbir tarafından en az 2.5 metre mesafe olacak şekilde uygun bir noktaya monte edilmelidir.

*Cihazın kısmen korunmuş bir ortama montajı durumunda (örn:balkon) en düşük ortam sıcaklığı 5°C olmalıdır. Ortma sıcaklığı daha düşük olduğu durumlarda, cihaz uygun bir muhafazanın içine alınarak izole edilmelidir.

*Cihaz üzerinde sızdırmazlığı sağlanmış tüm parça ve kısımlara yetkili servis dışındaki kişilerce müdahale edilmesi yasaktır.

*

GENEL UYARI

Kullanım kılavuzu ürün için son derece önemlidir ve kullanıcı tarafından saklanmalıdır. İçeriğinde cihazın kullanım ve bakımıyla ilgili önemli bilgiler içermektedir.

Cihazın montaj , ilk çalıştırma ve bakımı Maktek A.Ş tarafından yetkilendirilmiş profesyonellerce bu kitapçıktaki talimatlara uygun olarak yapılmalıdır.

MAKTEK A.Ş, cihazın yanlış montajından kaynaklanan insan ve eşyaya gelebilecek hiçbir zararda sorumluluk kabul etmemektedir. Gazlı kombi yalnızca kullanım sıcak suyu ve ısıtma tedairiği amacıyla kullanılmakta olup, başka bir fonksiyona dönüştürülemez.

! UYARI!

Cihazı çalıştırmak için lütfen kullanım kılavuzundaki talimatlara uyunuz..Yanlış kullanımdan kaynaklanan insan ve eşyaya gelebilecek zararlardan dolayı üretici firma herhangi bir sorumluluk kabul etmemektedir.

İçerik

- 3 Cihazın Özellikleri
- 5 Cihazın Güvenlik Tedbirleri
- 6 Güvenli Kullanım İçin
- 8 Ana Kontrol Panelinin Fonksiyonları ve Çalıştırılması
- 11 İlk Çalıştırma
- 13 Cihazın Doğru Şekilde Açılıp Kapanması
- 14 Temizlik ve Bakım
- 15 Tamirden Önce Bunları Kontrol Ediniz
- 16 Teknik Özellikler
- 17 Görünüm ve Ölçüler

- Ek1: Kutu İçeriği*
- Ek2: Servis Listesi*
- Ek3: Garanti Şartları*
- Ek4: Güvenlik İçin Bilgiler*



CİHAZIN ÖZELLİKLERİ

1. Yoğuşmalı Isı Eşanjörü Sistemi

Maktek Condense kombinin içerisinde silindirik paslanmaz çelik ısı eşanjörü kullanılmaktadır. Sahip olduğu üç sıralı serpantin sayesinde yanma gazındaki ısıyı maksimum düzeyde absorbe eder ve cihazın %108 yanma verimine ulaşmasını sağlar. Yoğuşmalı ısı eşanjörü sistemi baca gazını 50C düzeyine düşürerek belirgin bir yoğuşma ve çok düşük CO ve NOx emisyonlarını sağlar. Cihazınız yüksek verimli ve çevre dostu olarak çalışır.

2. Elektronik Oransal Gaz Modülasyon Sistemi

Kilit teknolojimiz kontrol sistemidir. Isı ve basınç sensörlerinden gelen geri bildirim bilgilerine göre sistem gas giriş basıncını otomatik olarak ayarlayarak oransal yanma modülasyonu yapar. Bu sayede cihazda üretilen ısıtma ve kullanım sıcak suyu sizin belirlediğiniz değerlerde tutularak yüksek konfor ve enerji tasarrufu sağlanır.

3. Çoklu Emniyet Tedbirleri

Cihazımızda güvenliğinizi için çok gelişmiş emniyet sistemleri bulunmaktadır. Mikroişlemci kontrollü hava basıç prosestatı sayesinde yanma gazları güvenli bir şekilde tahliye edilirken, yanma için gerekli temiz hava sağlanmaktadır. Cihazda ayrıca; yüksek ve düşük gaz basınçları için emniyet sistemi, düşük ve yüksek su basınçlarında çalışma emniyeti, aşırı ısınma, alev sönmesi, gaz birikmesi, aşırı basınç ve donmaya karşı emniyet sistemleri bulunmaktadır.

4. Süper Sessiz Çalışma

Cihaz yanma sırasında çıkan sesleri engelleyen bir tasarıma sahiptir. Mükemmel şekilde tasarlanmış düşük sesli fan, sirkülasyon pompası ve kusursuz hermetik sistemi ile çalışma sırasında duyulan ses minimize edilmiştir.

▶ CİHAZIN ÖZELLİKLERİ

5. Fonksiyonel Kontrol Paneli

Cihazın kolay kullanımı için dizayn edilmiş kontrol paneli, kullanıcının istediği ayarları rahatlıkla yapmasını ve cihazın çalışması sırasındaki bilgileri kolayca görebilmesini sağlar.

6. Sağlam ve Dayanıklı Parçalar

Birinci sınıf kilit parçalar cihazın kalitesini ve sorunsuz kullanımını garanti eder. Kullanılan iç parçalar korozyona karşı korunmuş ve fonksiyon testlerinden geçirilmiştir. Tüm komponentler %100 test edilerek cihazınızın güvenli çalışması ve dayanıklılığı sağlanmıştır. Cihazın ön panelinde kullanılan özel boya, cihazın mükemmel görünümünün paslanmaya ve korozyona karşı dayanımını garanti eder.

7. Kesintisiz Performans

Cihazınız çalışırken elektrik kesintisi olması durumunda, kombiniz kesintiden önce yapılmış tüm ayarları hafızasında saklar ve kesinti sona erdiğinde istediğiniz konfor ayarlarında çalışmaya otomatik olarak devam eder.

8. Mikroşlemci Çipi ile Kireçlenme Önleme

Yüksek kaliteli ve kireç oluşumunu önleyici tasarıma sahip ısı eşanjörü mikroşlemciye bağlı olarak çalışır. Isı sürekli kontrol edilerek optimum seviyede tutulur, kireçlenme ve korozyon önlenir.

9. Şık Tasarım ve Kolay Kurulum

Şık tasarımı ve kompakt iç yapısı sayesinde ürünlerimizin montajı ve bakımı son derece pratiktir.

Kullanılan Gaz Türünün Değiştirilmesi

Her türlü gaz değişimleri (Doğalgazdan Propana veya tersi) yasaklanmıştır.



CİHAZIN EMNİYET TEDBİRLERİ

1. Aşırı Isınmaya Karşı Üçlü Koruma

Cihazda üç koruma fonksiyonu bulunmaktadır: aşırı ısıyı önleme, ısıtma devresi suyunun aşırı ısınmasını önleme, kullanım sıcak suyunun aşırı ısınmasını önleme. Aşırı ısınma olduğunda bu fonksiyonlar sayesinde cihaz gas tedarikliğini keser ve çalışmayı durdurur.

2. İlk Ateşlemede Güvenlik

Alev parlamasını veya ateşlemede ani sönmesini önlemek için cihaz minimum modülasyonla çalışmaya başlar ve yavaş yavaş gaz girişini arttırarak patlamalı yanmayı önler.

3. Sürekli Yanma Kontrol Sistemi

Cihazın yanma hücresindeki alev yüksekliği ve brülör üzerindeki dağılımı sürekli kontrol edilir, anormal bir yanma durumunda gaz girişi otomatik olarak kesilir.

4. Atık Gaz Güvenliği

Yanma sonucu ortaya çıkan atık gazlar hermetik baca sayesinde dış ortama atılarak emniyetli çalışma sağlanır.

5. Isıtma Devresi Düşük Su Basıncı Emniyeti

Maktek Condense kombi tesisattaki herhangi bir su sızıntısını tespit edebilmektedir. Sızıntı sonucu basınç düştüğünde yanma otomatik olarak durdurulur ve kombi ekran üzerinden kullanıcıyı uyarır. Cihaz, sızıntı giderilip ilk çalıştırmadaki gibi su basıldıktan sonra tekrar çalışır.

6. Arıza Teşhis Fonksiyonu

Bu fonksiyon sayesinde cihaz güvenli çalışmayı engelleyebilecek arızalara karşı emniyete geçer ve kontrol paneli üzerinden kullanıcıya arıza bilgisini verir.

7. Su Akış Debisi Emniyeti

Sistem, cihazın düzgün çalışması için su akış debisini sürekli olarak kontrol eder. Aşırı düşük ve yüksek su basınçlarına karşı emniyet tedbirleriyle donatılmıştır.

8. Diğer Emniyet Tedbirleri

Maktek Condense kombide güvenliğiniz için ayrıca; gaz birikmesini önleyici ön süpürme sistemi, otomatik tekrar ateşleme, aşırı basınç koruma, hava presostatı ile atık gaz ve temiz hava giriş kontrol sistemi, donma koruma, pompa ve motorlu vana sıkışma koruması gibi birçok emniyet tedbiri güvenliğinizi ve konforunuzu garanti eder.



GÜVENLİ KULLANIM İÇİN

1. Kullanmadan Önce Gaz Tipinden Emin Olun

- Cihazın üzerinde belirtilen gaz tipi ve gaz basıncını kullanmalısınız
- Cihazın kullandığı gazın tipi kullanıcı tarafından değiştirilememektedir. Eğer değiştirmek gerekiyorsa, lütfen Servis Departmanımızla irtibata geçiniz.

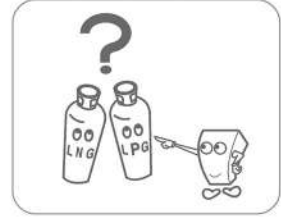

2. Voltajın Doğru Olduğundan Emin Olun (230 V)

- Cihaz 230 V/ 50 hz voltaj ayarında çalışmaktadır.
- Voltajın doğru olduğuna emin olduktan sonra cihazı prize takınız (voltajın $230 V \pm 15\%$ olması gerekmektedir. Eğer şebeke voltajı düzensiz ise regülatör kullanılması gereklidir.)

DİKKAT!: Şebeke voltajındaki düzensizlikler nedeniyle oluşabilecek arızalar garanti kapsamı dışındadır.

3. Kullanım

- Kombi ısıtma ve kullanım sıcak suyu elde etme dışında başka bir amaçla kullanılamaz.

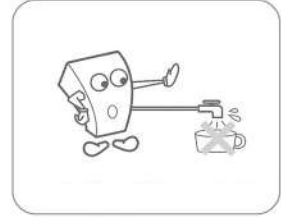

4. Kullanmadan Önce Gaz Vanasının Kontrolü

- Gaz borusuna bağlı vanayı kontrol ederek gaz sızıntısı olmadığından emin olunuz
- Gaz basıncının ve gaz debisinin cihazın çalışması için gerekli miktarda olup olmadığını kontrol ediniz.

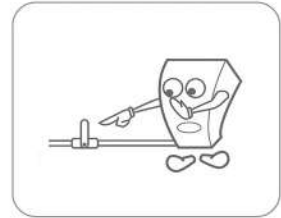

DİKKAT!: Cihazınızın nominal doğalgaz giriş basıncı 20mbar dır. Cihazınızın yüksek gaz basıncına maruz kalması gaz valfine zarar verecektir. Lütfen gaz giriş basıncını kontrol etmeden cihazınızı çalıştırmayınız. Yüksek gaz giriş basıncı nedeniyle oluşacak arızalar garanti kapsamı dışındadır.

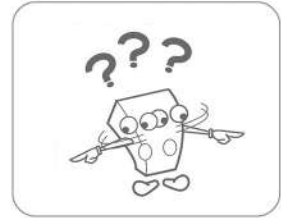



GÜVENLİ KULLANIM İÇİN

6. Cihazın Bulunduğu Ortamı Kontrol Ediniz

- Cihazın dış hava koşullarından (yağmur ve güneş) etkilenmeyeceği bir yere monte edildiğinden emin olun.
- Cihazın çevresindeki yanıcı ve patlayıcı maddeleri bertaraf ediniz. Bacanın üzerine kurutma amacıyla çamaşır asılması kesinlikle yasaktır.
- **Dikkat! Yanma Tehlikesi:**
Baca ve su borularının ısısı çok yüksektir, temastan kaçının.

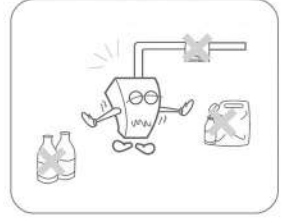

7. Gaz Sızıntısını Kontrol Ediniz

- Gaz borusundaki gaz sızıntısını kontrol etmek amacıyla sabunlu su kullanımı gereklidir. (gaz borusunun üzerine sabunlu su sürüldüğünde eğer baloncuk oluşumu gözleniyorsa gaz sızıntısı var demektir) Bu durumda derhal gaz kapatılmalı ve bölgenizdeki gaz dağıtım şirketiyle irtibata geçilmelidir.

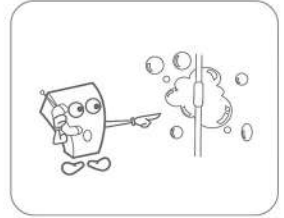

8. Kış Aylarında Donmanın Önlenmesi

- Isıtma süresince cihaz su, gaz ve elektrik kaynaklarını kesintisiz olarak kullanılmalıdır. Donmaya karşı özel tasarlanmış sistemi sayesinde Condense kombi çok düşük ısılarda bile otomatik olarak sorunsuz çalışmaya devam eder.
- Çok düşük sıcaklıkların olduğu dönemde yada evde uzun süreyle kimsenin bulunmadığı zamanlarda donmayı engellemek için lütfen cihazdaki ve ısıtma borusundaki suyu boşaltın, gaz girişini kesin ve cihazı fişten çekin.

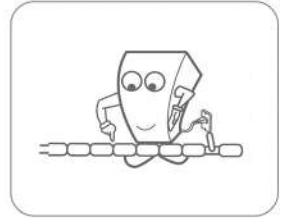

9. Sigorta Attığında Dikkatli Olun!

- Cihazın zarar görmesini engellemek için sigorta attığında lütfen cihazı fişten çekin.

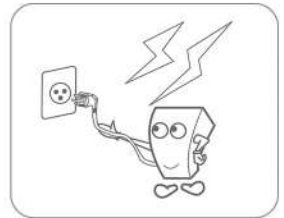

UYARI!

Bu cihaz üretici tarafından yetkilendirilmiş kişiler tarafından monte edilmeli, ayarlamaları ve bakımı yapılmalıdır. Cihazın mühürlenmiş iç parçalarına bu kişiler dışında müdahale edildiği anda cihaz garanti kapsamı dışında kalır.



CİHAZIN İÇ YAPISI VE KOMPONENTLERİ

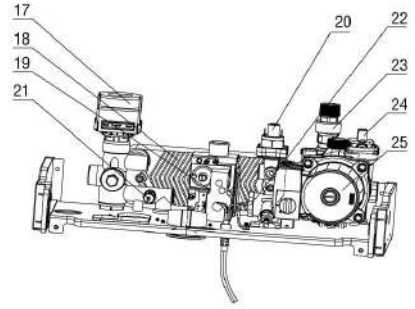
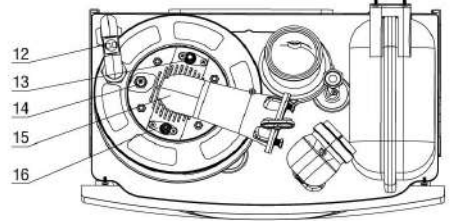
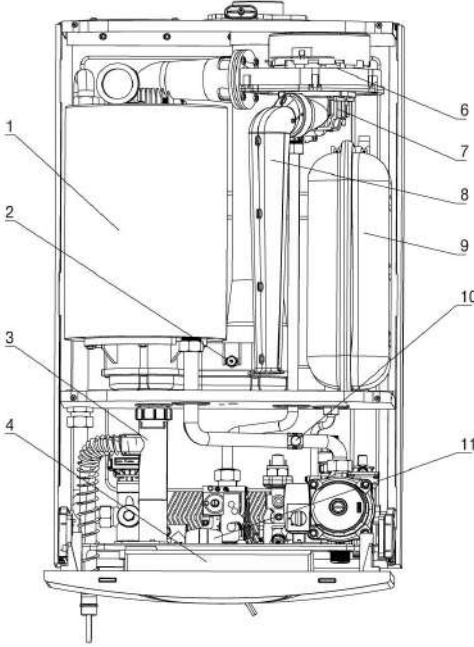

- 1) Yoğuşmalı kombi eşanjörü
- 2) Baca gazı sıcaklık sensörü
- 3) Sifon
- 4) Ana kontrol kartı kutusu
- 5) Ön panel
- 6) Fan
- 7) Gaz/hava karışım parçası
- 8) Brülör hava giriş borusu
- 9) İmbisat (Genleşme tankı)
- 10) Isıtma devresi dönüş NTC sensör
- 11) Manometre
- 12) Limit termostat
- 13) Ateşleme elektrodu
- 14) Isıtma devresi gidiş NTC sensör
- 15) Premix (ön karışimli) Brülör
- 16) İyonizasyon elektrodu
- 17) 3 Yollu vana motoru
- 18) Kullanma sıcak suyu eşanjörü
- 19) Gaz valfi
- 20) Su basınç anahtarı
- 21) KS devresi NTC sensör
- 22) Akış ölçer türbin
- 23) 3bar eminyet ventili
- 24) Otomatik hava tahliye cihazı
- 25) Pompa



MONTAJ BİLGİLERİ

KUTUNUN AÇILMASI:

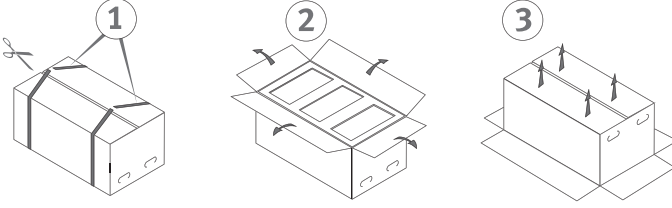

1. Kutuyu üzerindeki ok işaretleri aşağı gösterecek şekilde yere koyunuz ve paketleme kemerlerini keserek kutuyu açınız.
2. Kapakları şekildeki gibi dört kenara kıvrarak açınız.
3. Kutuyu şekildeki gibi ters çeviriniz ve yukarıya doğru çekerek cihazı kutudan çıkarınız.

MONTAJ İÇİN BIRAKILACAK BOŞLUKLAR:

Cihazın kullanımı, bakımı ve tamiratının kolaylıkla yapılabilmesi için, montaj sırasında aşağıda verilen minimum mesafelere mutlaka uyulmalıdır.

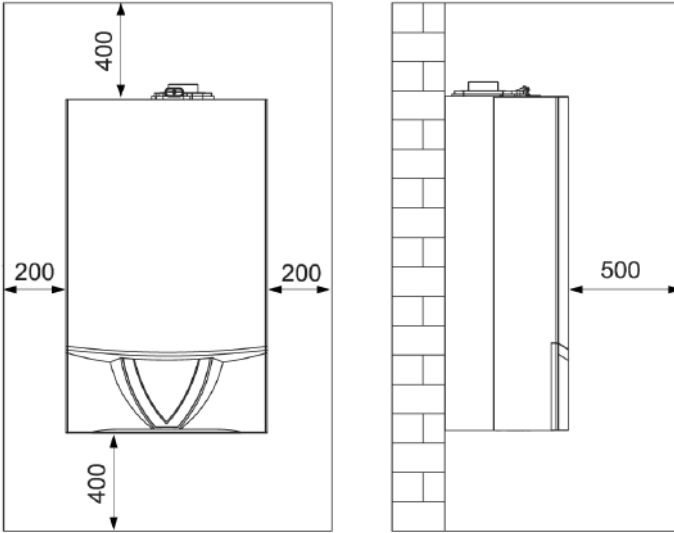



YOĞUŞMA SUYU DEŞARJ BAĞLANTISI

Kombiden çıkan yoğuřma suyu deřarj hortumu zemine dođru 2.5° aı ile uygun bir aside dayanıklı boruyaa (plastik) bađlanmalıdır. Boru minimum 22mm apında olmalı ve uygun bir dreneaja bađlantısı yapılmalıdır. Bađlantı ařađıdaki řekillerde yapılabilir.

- i) Bir lavabo su giderine bađlantı yapılabilir. Bađlantı yapılırken en az 75mm lik sifon řeklinde bađlantı yapılmalıdır.
- ii) Evin dıřında bir su giderine bađlantı yapılabilir.

Yođuřma suyu deřarj bađlantısı ařađıdaki řekillere gre yapılmalıdır.

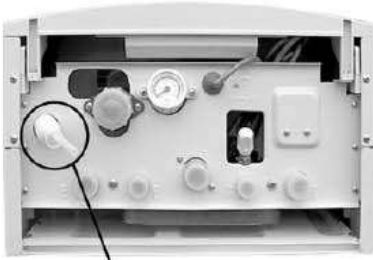

Yođuřma
Suyu ıkıřı

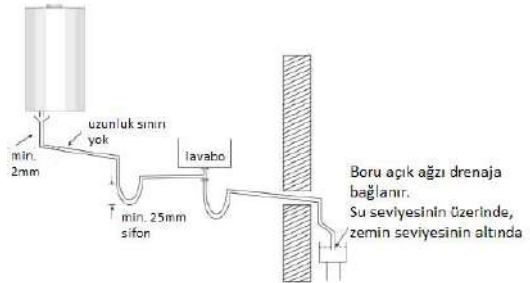
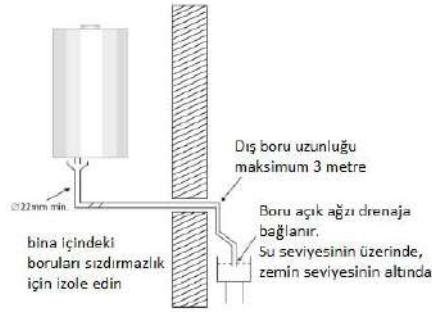



MONTAJ BİLGİLERİ

Bu tarz bağlantılar için o ülkede geçerli olan standartlara uyulmalı ve eğer varsa yerel kamu ve sağlık birimlerinin yönetmeliklerine de uyulmalıdır.

Yoğuşma çıkış borusunun yerleştirilmesine de dikkat edilmelidir.

- Yerleştirildiğinde boru kırılmamalıdır.
- Deveboynu şeklini almamalıdır.
- Temiz olmalıdır.

Yoğuşma suyunun tahliyesi için yürürlükteki kurallara uygun olan boruları kullanınız.

Yoğuşma suyunun pH (asitlik derecesi) 2'ye yakın olduğundan herhangi bir işlem yapılmadan önce gerekli koruma tedbirleri alınmalıdır. (Koruyucu eldiven)

HERMETİK BACA BAĞLANTISI

☞ Not:

Hermetik baca açık havaya çıkacak şekilde monte edilmelidir.

Baca çıkışı herhangi başka bir boş odaya veya ışıklık gibi kısıtlı havalandırmaya sahip ortamlara açılmamalıdır.

Hermetik baca bina dış yüzeyinde hasar vermeyeceği ve çevreye rahatsızlık oluşturmayacak bir noktadan dış ortama açılmalıdır. Soğuk ve nemli havalarda bacadan çıkan su buharı baca çıkışının olduğu yüzeylerde yoğuşabilir.

Hermetik baca çıkışının, balkon, pencere, teras gibi insanların bulunduğu ortamlara 2 metre'den yakın olduğu durumlarda uygun bir paslanmaz çelik baca muhafazası kullanılmalıdır.

Hermetik baca çıkışının çevredeki yapılara göre bırakılması gereken minimum mesafeler montaj ve servis kılavuzunda verilmiştir.



MONTAJ BİLGİLERİ

Bacanın Bağlantı Şekli

Hermetik baca kiti aşağıdaki parçalardan oluşur.

1. 1m yatay baca borusu
2. 90° dirsek
3. 48mm boru kelepçesi
4. 30mm boru kelepçesi
5. Conta

Baca Bağlantı Şemaları

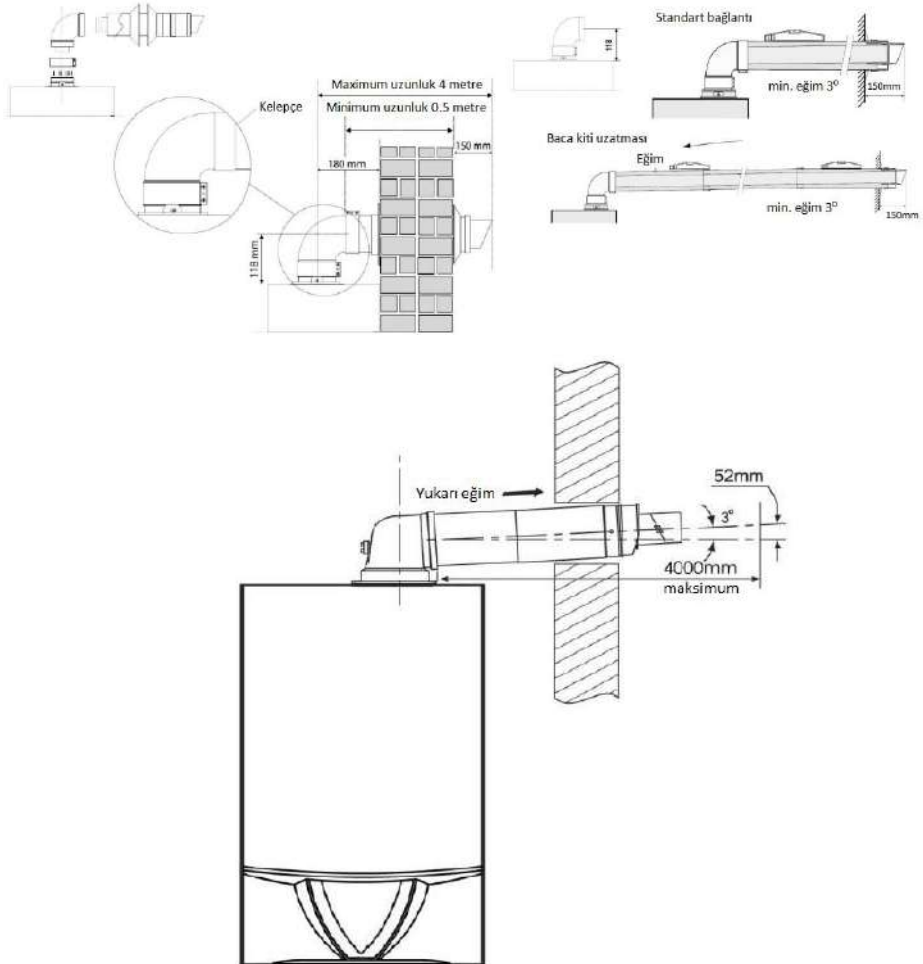



ENERJİ BAĞLANTISI

- Kombinin enerji kablosu uygun topraklaması olan bir prize takılmalıdır.
- Kombinin çalışma voltajı/frekansı 230 V~/50Hz
Eğer şebeke voltajında düzensizlik varsa (+/- %15) regülatör kullanılması zorunludur.
- Kombiyi kullanırken lütfen aşağıdaki uyarıları dikkate alınız.

---- Cihaza ıslak elle ve ayaklarınız çıplak olarak yere temas ederken dokunmayınız.

----Cihazın enerji kablosunu çekerek çıkartmayınız.

----Kombiyi dış ortamda direk güneş ışığına ve yağmura maruz bırakmayınız.

---- Çocuklar ve cihazın kullanımını bilmeyen kişiler kombiye müdahale etmemelidir.

---- Cihazın enerji kablosunun zarar görmesi halinde kombiyi kapatınız ve yetkili servis tarafından değiştirilmesini sağlayınız.

● Üretici firma cihazın toprak bağlantısının yapılmamasından veya yetersiz topraklamadan oluşabilecek arıza ve hasarlardan sorumlu tutulamaz.

Dikkat!: Şebeke voltajındaki düzensizlikler nedeniyle oluşabilecek arızalar garanti kapsamı dışındadır.

● Kombinin enerji bağlantısında kesinlikle çoklu priz, uzatma kablosu vb. kullanmayınız.



MONTAJ BİLGİLERİ

ELEKTRİK DEVRE ŞEMASI

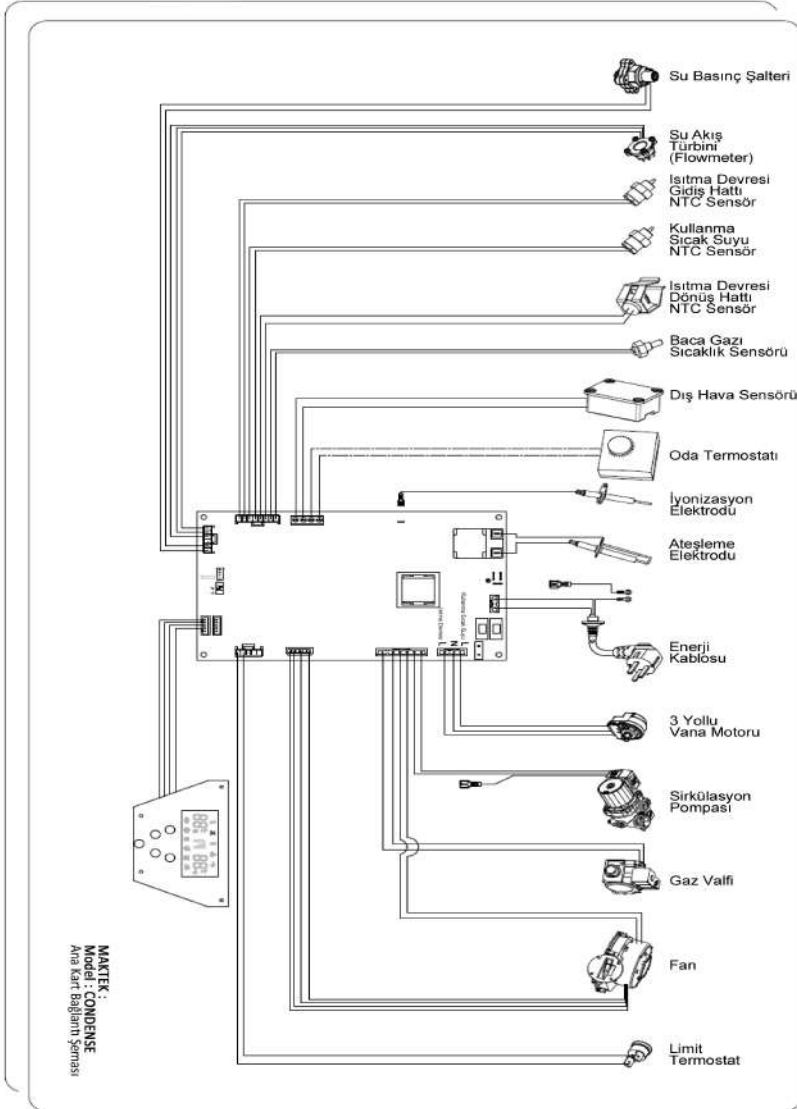

ANA KONTROL PANELİNİN FONKSİYONLARI

Kontrol Panelindeki Tanımlamalar

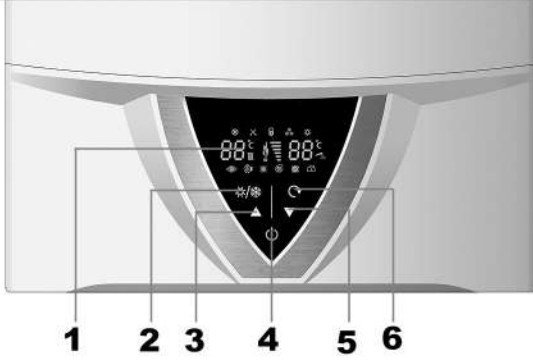

1. Bilgi Ekranı 2. Konum Düğmesi 3. Yukarı Düğmesi
4. Açma/Kapama Düğmesi 5. Aşağı Düğmesi 6. Reset Düğmesi

Likid Kristal Ekran (LCD)

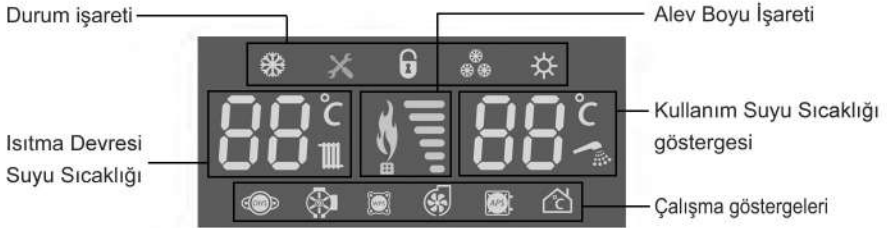



ANA KONTROL PANELİNİN FONKSİYONLARI

Ana Paneldeki Temel Düğmeler

- ON/OFF düğmesi:** Kombiyi açıp kapamak için bu düğmeye 5 saniye boyunca basılı tutunuz. Gösterge kilitlendikten sonra ,Kilit çözme düğmesi fonksiyonu görür. Herhangi bir ayarlama yapıldığı durumlarda, Onay düğmesi olarak kullanılır.
- Konum değişimi düğmesi :** Kombi çalışır konumdayken Kış/Yaz modu değişimi düğmesidir. Kombi kapalıyken ayarlama düğmesidir.
- Yukarı düğmesi:** Isıtma devresi ve kullanım suyu sıcaklığını artırır.
- Aşağı düğmesi:** Isıtma devresi ve kullanım sıcak suyu sıcaklığını azaltır.
- Reset düğmesi:** Arıza durumunda resetleme yapar ve kombiyi yeniden çalıştırır. Menüden ayarlamalarınızı yaptıktan sonra Reset düğmesine basarak ayarları saklayıp, menüden çıkınız.

Kombiyi açıp kapama

On/off  düğmesine 5 saniyeden fazla basarak kombiyi açıp kapayınız.

Kilitleme ve Kilit açma düğmesi

60 saniye boyunca herhangi bir işlem yapılmadığı takdirde , sistem tuşları otomatik olarak kilitleyecek ve kilit işareti sürekli belirecektir.

Tuş kilidini çözmek için; önce on/off düğmesi haricinde herhangi bir düğmeye basın (kilit işareti yanıp sönmeye başlar), hemen ardından 5 saniye içinde on/off düğmesine basarak kilidi açabilirsiniz.

Sıcaklık Ayarı Yapma

Örnek: Sıcaklık ayarı 55°C

- Isıtma konumunda Aşağı/Yukarı düğmelerine basarak tesisat çıkış suyunun ısısını ayarlayın. Bu durumda ön ayar ısı göstergesi yanıp söner ve sonrasında ısıyı 55°C ye ayarlayın.
- Isıtma konumunda, kullanım sıcak suyu önceliklidir.
- Sıcak su musluğu kapatıldığında kombi ısıtma konumuna otomatik olarak geçecektir.

KONTROL PANELİNİN KULLANIMI

Sıcak Su Isısını Ayarlama

Örnek: Kullanım sıcak suyunun 45°C olması isteniyor

Yaz konumundayken Aşağı/Yukarı düğmelerine basarak sıcak su çıkış ısısını ayarlayın. Bu durumda ön ayar ısısı yanıp söner. Isıyı 45°C ye ayarlayın.(kullanım sıcak suyu için doğrudan ayarlama izin verilmiştir)

Arıza Gösterimi ve Bakım

Arıza Kodu	Anlamı	Arıza Sebebi
E1	Baca arızası	Bacanın atık gaz ve temiz hava kısımlarının tıkalı olup olmadığını kontrol edin.
E2	Isıtma NTC sensörü arızası	NTC sensör kısa devresi veya arızası
E3	Sıcak su NTC sensörü arızası	NTC sensör kısa devresi veya arızası
E4	Yüksek sıcaklık arızası	Isıtma devresi su ısısı 93°C den fazla. Isıtma devresi vanasını kontrol edin.
E5	Gaz valfi arızası	Gaz valfi çıkış basıncı normal değil. Gaz valfini kontrol ettirin.
E6	Ateşleme arızası	Alev oluşmuyor. Gaz girişini kontrol edin. Vananın açık olduğundan emin olun.
E7	Yanıtıcı alev	Alev tesbit devresi kontrol dışı
E8	Sirkülasyon dönüş NTC sensör arızası	NTC sensör kısa devresi veya arızası
E9	Baca gazı sıcaklık sensörü arızası	NTC sensör kısa devresi veya arızası
EA	Diş hava sensörü arızası	Sensör bağlantısı veya sensör arızalı
Eb	Kesik yanma arızası	Yakıcı sistem arızalı
EC	İletişim arızası	Anakarta gelen sinyallerde sorun var
EP	Kapalı devre basınç şalteri arızası	Su basınç şalteri çalışmıyor. Şalteri ve tesisatı tıkanıklığa karşı kontrol edin.
EE	EEPROM arızası	Bellek arızası

İLK ÇALIŞTIRMA

1. Sisteme Su Basılması

- 1) Su doldurma musluğunu sola çevirerek açınız. Bu işlemi yapar yapmaz radyatörlerdeki havayı boşaltmak için radyatörler üzerindeki tüm pröjörleri açın ve su gelene kadar bekleyin, sonra tüm pröjörleri kapatın.
- 2) Basınç göstergesindeki ibre 1-1,2 kgf/cm² aralığını gösterdiğinde, su doldurma musluğunu kapatınız.

DİKKAT: Kombiye basılacak suyun basıncı 1,2 kgf/cm² yi geçmemelidir. Su doldurduktan sonra su doldurma vanası derhal kapatılmalıdır aksi takdirde 3 bar emniyet valfi basıncı tahliye etmek için otomatik olarak devreye girecektir. Gereksiz zararları engellemek için lütfen emniyet valfine drenaj bağlayarak tahliye edilebilecek suyu su giderine yönlendiriniz.

2. Çalıştırma

- 1) Cihazı prize takınız ve gaz vanasını açınız. Kombiyi çalıştırmak için on/off tuşuna basınız, aynı zamanda sirkülasyon pompası otomatik olarak çalışacak ve ısıtma devresindeki havayı tahliye edecektir. Basınç göstergesine bakarak basıncın 0,7 kgf/cm² den daha az olup olmadığını kontrol ediniz. Eğer azsa sisteme su basınız (yukarıda anlatıldığı şekilde). Basınç dengelendiğinde Yaz/Kış değişim düğmesine basarak sistemin kış konumunda çalıştığından emin olunuz (Kış konumu LCD ekranda ❄️ olarak gösterilmektedir). Sistem normal konuma döndüğünde ateşleme ve yanma otomatik olarak yapılacaktır. Yukarı/Aşağı düğmelerine basarak ısıtma suyu derecesini 30-80°C aralığında bir değere getiriniz (yerden ısıtma için bu ayar 30-65°C dir.)

- 2) Kullanım sıcak suyu için ısı ayarını Yukarı/Aşağı düğmelerine basarak yapınız (değer aralığı 30-55°C dir) Suyun ısınma hızı tesisat borusunun uzunluğuna bağlıdır. Tüm soğuk su aktıktan sonra su, sıcak olarak akmaya başlar.

DİKKAT!

İlk çalıştırma kombinin montajı yapıldıktan sonra ve tüm tesisat dikkatle incelendikten sonra yapılmalıdır.



İLK ÇALIŞTIRMA

3. Çalışmanın Sürdürülmesi

1) Uygun sıcaklık değerlerini ayarlayıp kombinizi normal şekilde çalıştırabilirsiniz.

2) Kombiniz uzun süre çalıştığı anda, cihazda su eksilmesi olacaktır. Basınç 1-1,2 kgf/cm² nin altına düştüğünde sisteme yeniden su basınız. (su basarken basıncın 1-1,2 kgf/cm² arasında olması daha iyidir)



DİKKAT: Cihazın ilk çalıştırılmasından sonra veya çevresel koşullardan dolayı 3bar emniyet ventili otomatik olarak su tahliye edebilir. Bunun sebebi tesisat içindeki suyun termal genişlemesidir. Tahliye edilen suyun kombinin bulunduğu ortama zarar vermesini önlemek için, emniyet ventilinin çıkışına suyun bir su giderine yönlendirilmesi sağlanmalıdır.

DİKKAT.

Yoğuşma suyu, normal kullanım koşullarında , yoğuşma suyu çıkışından taşacaktır (>1L/h). Cihazın montajı yapılırken yoğuşma suyu çıkış bölümüne bir tahliye borusu bağlanmalı ve su giderine yönlendirilmelidir.

DİKKAT: Yoğuşma suyu asidiktir. (ph 3-5) Yoğuşma suyu tahliyesinde kullanılacak boru aside dayanıklı PVC türü bir boru veya hortum olmalıdır. Aksi takdirde yoğuşma suyu zamanla boruyu deforme ederek sızıntıya ve cihazın bulunduğu ortama su basması nedeniyle zarar vermesine neden olabilir.

Yoğuşma suyunun atılması

Yüksek verimle çalışan cihazlarda bir miktar yoğuşma suyu meydana gelir ve bu yoğuşma suyu dışarı atılmalıdır. Bunun için kombide herhangi bir yoğuşma suyu birikmesine mani olacak plastik bir boru kullanılmalıdır. Bu boru gerektiği zaman kontrol edilebilecek bir yoğuşma gider sifonuna bağlanmalıdır. (Bknz. Yoğuşma suyu deşarj bağlantısı.)

CIHAZIN DOĞRU AÇILIP KAPANMASI

1. Kombin Açılması

Kombinizi yeniden çalıştırıyorsanız öncelikle basınç göstergesine dikkat ediniz. 0,7 kgf/cm² den az ise, ilk çalıştırma sayfasında belirtildiği şekilde sisteme su basınız. Cihazı prize takın ve gazı açarak ilk çalıştırma sayfasında anlatıldığı şekilde tekrar su bastıktan sonra kombinizi açın (basınç 1-1,2 kgf/cm² olmalıdır)



2. Cihaz Kısa Süre İle Kullanılmayacaksa

Kombinizi eğer kısa süreyle kullanmayacaksanız, kapalı konumda olması gerekir. **U** düğmesine basınız ve cihazı kapatınız. Cihaz kapalı konumdayken lütfen elektrik ve gaz tedarikini kesmeyiniz. Kombiniz kendi kendini koruma programına göre çalışacaktır.

3. Cihaz Uzun Süre İle Kullanılmayacaksa

Kombinizi eğer uzun süreyle kullanmayacaksanız, kapalı konumda olması gerekir. **U** düğmesine basınız ve cihazı kapatınız. Cihaz kapalı konumdayken lütfen elektrik ve gaz tedarikini kesin, gaz bağlantısını ve ısıtma/kullanım suyu vanalarını kapatınız. Donmayı engellemek için kombinizdeki ve ısıtma borusundaki tüm suyu boşaltın (ısıtma ve kullanım suyu) Gaz vanalarını kapatın ve cihazı fişten çekin. Garanti şartları için lütfen EK3 e bakınız.

Cihaz içindeki suyun boşaltılması:

Cihazın bağlı bulunduğu ısıtma devresi tesisatında en düşük noktada bulunan boşaltma vanası kullanılarak cihaz içindeki su tamamen boşaltılabilir. Boşaltma işlemi sırasında cihaz üzerindeki manometreyi kontrol ederek manometrede 0 değerini gördüğünüzden ve boşaltma vanasından su akışının tamamlandığından emin olunuz.

4. Temizlik ve Bakım

Cihazınızın kullanım ömrünü uzatmak, verimli kullanım ve enerji tasarrufu sağlamak ve cihazınızın ilk günkü kalitesini koruması için yıllık bakımlarınızı yaptırmanız tavsiye edilir. Bakım işlemi sadece MAKTEK Yetkili Servisleri tarafından yapılmalıdır. Yetkili servisler haricindeki kişilerin (özel servisler) cihaza müdahalesi son derece tehlikelidir ve cihazınızın garanti kapsamı dışında kalmasına neden olur. Yıllık bakımların ısıtma sezonu başlamadan önce yaptırılması tavsiye edilir.

Bakım	Yılda Bir Kontrol	İki Yılda Bir Kontrol
Diyafram kontrolü	✓	✓
Isı eşanjörü temizliği	✓	✓
Yanma odası, fan ve iç boruların temizliği	✓	✓
Cihazın elektrik ve gaz kontrolü	✓	✓
Gaz debisi ve basıncının kontrolü	✓	✓
Tüm duman borularının kontrolü	✓	✓
Brülör temizliği ve alev performansının incelenmesi	✓	✓
Su sisteminin kontrolü	✓	✓
Yanma durumunun analizi	-	✓
Komponentlerin kayganlığının kontrolü	-	✓
Gaz cihazının sıkılığıının kontrolü	-	✓
Quadric ısı eşanjörünün kontrolü	-	✓
Elektrik ve elektronik parçaların kontrolü	-	✓
Fan hacmi ve hızı	-	✓

Dikkat: ✓ gerekli, - gerekli değil.

Dikkat: Temizlik ve bakım yaparken lütfen cihazın mühürlü yapısına ve aksamlarına zarar vermeyiniz.

TAMİRDEN ÖNCE BUNLARA DİKKAT EDİN

Olağandışı Durum	Olası Nedenler	Giderme Yolları
Gaz kokusu	Gaz bağlantı valfini kapatın. Ortamı havalandırın. Tamir için MAKTEK Müşteri Hizmetleri yada en yakın MAKTEK Yetkili servisine başvurun.	Gaz borusu bağlantılarında herhangi bir gaz sızıntısı olup olmadığını köpüklü su kullanarak kontrol edin. Kaçak durumunu gidirin.
Ateşleme yok	Sigorta kınlanmış olabilir mi? Elektrik prizi normal çalışıyor mu? Gaz girişi/gaz bağlantısı normal mi?	Eski sigortayı yenisiyle değiştirin. (250 V/3A). Dış elektrik devresini kontrol edin. Gaz bağlantı valfini açın ve gaz bitmişse (LPG kullanıyorsanız), tanki yada tüpleri tekrar doldurun.
Çalışmaya başladığında garip sesler	Hermetik baca ve gaz borusu düzgün monte edilmiş mi? Isıtma borusunun işleyişini bozacak herhangi bir tıkanma var mı?	Cihazın kurulumunu yapan servis yada taahhüdcüyle temasa geçin .En az yılda bir kere cihazın bakımını ve temizliğini yapın.
Duman kokusu	Hava girişi tüpü ve duman borusu doğru monte edilmiş mi? Duman borusunda herhangi bir boşluk var mı? Alev normal mi? (Alev sarı renk mi?)	Cihazın kurulumunu yapan servis yada taahhüdcüyle temasa geçin .Yılda en az bir kere cihazın bakımını ve temizliğini yapın.
Düşük ısıtma	Ana çıkış valfi açık mi? Isıtma derecesi düşük bir seviyeye mi ayarlanmış? Radyatör hava mı yapmış?	Lütfen ısıtma derecesini arzu ettiğiniz seviyeye getirin. Isıtma borusunu ve gaz bağlantı valfini kontrol edin. Öncelikle her odanın alanını kontrol edin ve dağıtım valflerinin açık olup olmadığını kontrol edin ve uygun bir dereceye ayarlayın. Lütfen sistemdeki tüm havayı boşaltın.
Sıcak su yok ya da su sıcaklığı düşük	Kullanma suyu sıcaklığı düşük bir seviyeye mi ayarlanmış? Suyu kullanan birkaç yer mi var? Sıcak su borusunda sızıntı mı var? Su basıncı düşük mü? Su temin valfi kapalı mı?	Lütfen su sıcaklığını uygun bir dereceye ayarlayınız. Gereksiz çalışan muslukları kapatın. Sızıntı yapan yerleri onanın. Su basıncı ölçün Su basıncı seviyesi 0.02 MPa'dan (0.2kgf/cm ²) düşük olup olmadığını tespit edin. Su temin valfini açın.

TEKNİK ÖZELLİKLER		CONDENSE
Kombi Tipi		Hermetik Yoğuşmalı Kombi
Ülkeler		TR
Cihaz Kategorisi		C63
Gaz Tipi		II 2H
Gaz Kullanımı		2H – G20(20mbar)
NO _x Sınıfı		5
Nominal Isı Girdisi maks. / min.	KW	26 / 6,5
Isıl Güç maks. / min.	KW	28/07/15
%100 Isıtma İşletmesindeki Verim	%	108
%30 Isıtma İşletmesindeki Verim	%	107
Baca Gazı Sıcaklığı maks. / min.	°C	65 / 56
Bac Gazı Akışı (kütle debisi)	gr/sn	10,4
Nominal Doğal Gaz Tüketimi	m ³ /h	2,75
Donma Koruma Fonksiyonu Başlama	°C	5
Kullanma Sıcak Suyu Minimum Debi	lt/dk	2,5
Kullanma Sıcak Suyu Max. Basınç	bar	6
Kullanma Sıcak Suyu Min. Basınç	bar	0,2
Genleşme Tankı Kapasitesi	lt	8
Genleşme Tankı Yükleme Öncesi Kapasite	bar	0.5
Max. Çalışma Basıncı (ısıtma devresi)	bar	3
Nominal Doğal Gaz Basıncı	mbar	20
Maksimum Isıtma Suyu Sıcaklığı	°C	80
Minimum Isıtma Suyu Sıcaklığı	°C	30
Maksimum Kullanma Suyu Sıcaklığı	°C	55
Minimum Kullanma Suyu Sıcaklığı	°C	30
Kullanma Suyu Debisi Δ T=35°C	lt/dk	13,4
Kullanma Suyu Debisi Δ T=25°C	lt/dk	16
Volt/Frekans	V/Hz	220/50
Toplam Elektrik Gücü	W	150
Elektrik İzolasyon Derecesi	IP	X5D
Ağırlık	kg	38
Boyutlar	mm	460x760x280

GÖRÜNÜM VE ÖLÇÜLER

Cihazın tesisat bağlantıları bu şemadaki gibi, MAKTEK tarafından yetkilendirilmiş kişilerce, belirlenmiş olan boru çaplarına sadık kalınarak yapılmadır. Yetkisiz kişilerce yanlış yapılan tesisat bağlantıları sonucu oluşabilecek tüm arızalar garanti kapsamı dışındadır.

Bağlantı Şeması:

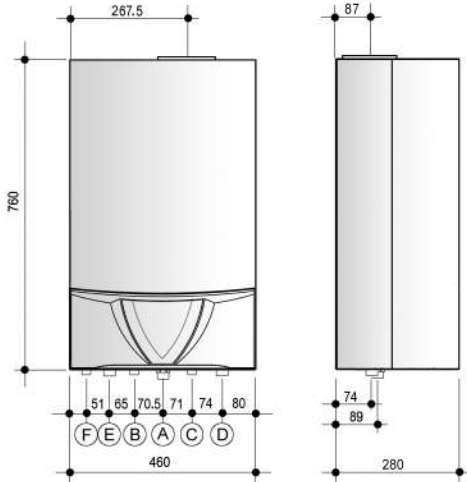

- A. Gaz Girişi (G3/4")
- B. Kul.Suyu Çıkışı (G1/2") Kul.Suyu : Kullanım Sıcak Suyu
- C. Soğ.Su Giriş (G1/2") Soğ. Su: Soğuk Su
- D. Dön. Su Giriş (G3/4") Dön.Su: Dönüş Suyu
- E. Is. Dev. Su Çıkış (G3/4") Is.Dev.Su: Isıtma Devresi Suyu
- F. Yoğuşma Suyu Çıkış (Ø 18)

Dikkat: Sol yandan görünüşte 74 mm B.C.D.E nin ölçüsüdür. 89 mm, A nin ölçüsüdür.



EK 1

Kutu İeriđi

1.Kombi

2.Montaj Kiti

3. Aksesuar Paketi

Bir Adet Kullanım Kılavuzu
Bir Adet Garanti Belgesi
Tesisat Bađlantı paraları

4. Hermetik Baca Kiti



SATIŞ SONRASI HİZMETLER MÜDÜRLÜĞÜ VE YETKİLİ SERVİSLER

Ürünün bakım, onarımı ve yedek parça malzemelerinin temini ile ilgili olarak satış sonrası hizmetler müdürlüğümüze veya aşağıda iletişim bilgileri verilen yetkili servislerimize başvurabilirsiniz. Yetkili Servislerimiz Resmi tatiller ve Pazar günleri haricinde saat 08:00 ile 19:00 arası hizmet vermektedirler.

SATIŞ SONRASI HİZMETLER MÜDÜRLÜĞÜ

MARMARA BÖLGE MÜDÜRLÜĞÜ

ALPEL LTD. ŞTİ.
10013 SOK. NO:14 A.O.S.B. ÇIĞLI / İZMİR
İSTANBUL

SEYİT NİZAM MAH. DEMİRCİLER SİTESİ 7.YOL
NO:68 ZEYTİNBURNU /

TEL. : 0 232 4495000 FAX : 0 232 3280486 TEL. : 0 212 5467367 FAX: 0212 4159687
servis@maktek.com.tr musterihizmetleri@maktek.com.tr istanbulsatis@maktek.com.tr

-1-

- Servis Adı : EKREM YAKUT - ÖZÇELİK EKOTEK
- Telefon No : (0242) 312 74 96
- Adres : MUSA KAYA SİTESİ A BLOK 64/2
- Şehir : ANTALYA

-2-

- Servis Adı : RECEP HAKAN ZİYA - HAKAN SOĞUTMA
- Telefon No : (0224) 251 05 10
- Adres : HOCA HASAN MAH. AKMUT SOK. NO:5/A
- Şehir : BURSA

-3-

- Servis Adı : AS ELEKTRİK ISITMA SOĞUTMA SİSTEMLERİ SAN. VE TİC. LTD. ŞTİ.
- Telefon No : (0286) 217 99 04
- Adres : KÜÇÜK SANAYİ SİTESİ 4.BLOK NO:8
- Şehir : ÇANAKKALE

-4-

- Servis Adı : CEMİL DEMİR - MEGA TEKNİK
- Telefon No : (0258) 377 49 63
- Adres : GÜLTEPE MAH. 4561 SOK. NO:12 GÜMÜŞLER
- Şehir : İZMİRDENİZLİ

-5-

- Servis Adı : DENİZ TEKNİK BEYAZ EŞYA VE KLİMA SERVİSİ - DENİZ ILGAZ
- Telefon No : (0216) 307 76 58
- Adres : VELİ BABA MAH. YAKACIK CD. GÜL SK. NO:8/A PENDİK
- Şehir : İSTANBUL

-6-

- Servis Adı : MEGATEK DOĞALGAZ – HÜSEYİN AKDOĞAN
- Telefon No : (0216) 344 90 94
- Adres : NAMIK KEMAL MAH. TALATPAŞA CAD. DALGIÇ SOK. NO:22
- Şehir : ÜMRANİYE
İSTANBUL

- 7-
 ● Servis Adı : ÖZSA TEKNİK – MUHARREM ŞENOL
 ● Telefon No : (0212) 627 19 97
 ● Adres : AKŞEMSEDDİN MAH. PLEVNE SOK. FATİH ÇAPA BLK. NO:7/A
 EYÜP
 ● Şehir : İSTANBUL
- 8-
 ● Servis Adı : ARMAKSAN ISITMA SOĞUTMA SERVİSÇİLİK-YILMAZ ÖZDEŞ
 ● Telefon No : (0232) 256 45 35
 ● Adres : ULU ÖNDER CAD. NO:51/A YEŞİLYURT
 ● Şehir : İZMİR
- 9-
 ● Servis Adı : ERÇAĞ TEKNİK SERVİS ISITMA SOĞUTMA – TUĞÇE ÖZDERİCİ
 ● Telefon No : (0232) 347 00 86
 ● Adres : MANAVKUYU MAH. DUMLUPINAR CAD. NO:140/18 BAYRAKLI
 ● Şehir : İZMİR
- 10-
 ● Servis Adı : MEVSİM TİCARET – ARİFE ÜNVERDİ
 ● Telefon No : (0232) 250 32 72
 ● Adres : 456 SOK. NO:122/A KONAK
 ● Şehir : İZMİR
- 11-
 ● Servis Adı : ÖZCANLAR TEKNİK – İSMAİL ÖZCAN
 ● Telefon No : (0232) 251 95 89
 ● Adres : IRMAK MAH. 97 SOK. NO:7/B GAZİEMİR
 ● Şehir : İZMİR
- 12-
 ● Servis Adı : TOPÇAM TEKNİK ISITMA SOĞUTMA SAN. VE TİC. LTD. ŞTİ.
 ● Telefon No : (0232) 368 37 04
 ● Adres : 1735 SOKAK NO:73/B KARŞIYAKA
 ● Şehir : İZMİR
- 13-
 ● Servis Adı : KMS SATIŞ SONRASI HİZMETLER – TANJU ALTAN
 ● Telefon No : (0366) 214 26 96
 ● Adres : İSMAİLBEY MAH. ŞEHİT ERTAN SİVRİOĞLU SOK. NO:51
 ● Şehir : KASTAMONU
- 14-
 ● Servis Adı : DAĞ ISI – YASİN DAĞ
 ● Telefon No : (0332) 350 83 82
 ● Adres : DEVRİCEDİD MAH. BATTALAZİZ SOK. NO:7/D SELÇUKLU
 ● Şehir : KONYA
- 15-
 ● Servis Adı : HAKAN TEKNİK – HAKAN ELVERMEZ
 ● Telefon No : (0422) 221 05 05
 ● Adres : HASAN VAROL MAH. 7.SOK. NO:24
 ● Şehir : MALATYA
- 16-
 ● Servis Adı : UĞUR DAĞLAR-MİRAY TEKNİK
 ● Telefon No : (0266) 713 36 94
 ● Adres : 17 EYLÜL MAH. HACI İSA MESCİT SOK. NO:4/B BANDIRMA
 ● Şehir : BALIKESİR



EK 2

-17-

- Servis Adı : EKOL SERVİS – HANİFE KARABULUT
- Telefon No : (0236) 238 48 93
- Adres : MİMAR SİNAN MAH. ERLER CAD. NO:17/A
- Şehir : MANİSA

-18-

- Servis Adı : İBRAHİMOĞLU ISITMA VE SOĞUTMA-RECEP BOĞA
- Telefon No : (0482) 312 55 99
- Adres : Ş. URFA CAD. ECE PASAJI NO:7 KIZILTEPE
- Şehir : MARDİN

-19-

- Servis Adı : AKMANLAR TEKNİK – DAVUT AKMAN
- Telefon No : (0464) 213 29 95
- Adres : EKREM ORHAN MAH. CUMHURİYRT CAD. GÜVERCİN SOK.
NO:12/A
- Şehir : RİZE

-20-

- Servis Adı : ELKOM-İLHAN BULUT
- Telefon No : (0276) 224 77 79
- Adres : ÜNALAN MH. 3 NİSAN SOKAK NO:5
- Şehir : UŞAK

EK 3 GARANTİ ŞARTLARI

Bu garanti cihazın ilk çalıştırıldığı tarihten itibaren 3 yıl süre ile geçerlidir. Bu garantinin geçerli olabilmesi için ilk çalıştırmanın mutlaka MAKTEK Yetkili Servisleri tarafından yapılması gerekmektedir. Cihazınızın uzun yıllar verimli çalışması için ara periyodik bakımlarının da yetkili servislerimiz tarafından yapılmasını tavsiye ederiz.

DİKKAT: Cihaz montaj yerinin seçiminde mevcut yasal yönetmelik ve kuralların aynen uygulanması gereklidir. Bunlara uyulmamasından doğan her türlü olumsuz koşullardan üretici firma sorumlu tutulamaz.

Cihazınızın garantisi aşağıdaki durumlarda geçersizdir :

1. Hatalı tesisat montajı, hatalı elektrik şebekesi bağlantısı
2. Orijinal olmayan ve üretici firmaca kabul görmeyen parçaların cihaza montajı
3. Cihazın bulunduğu ortamdaki aşırı ısı ve donmadan dolayı ortaya çıkan zararlar
4. Uygunsuz ortamlardaki depolamadan doğan zararlar
5. Nakliye esnasında zarar gören cihazlara ait parçalar
6. Kötü ya da kirli yakıt kullanımından, sıcak su devresinde aşırı kireçli su kullanılmasından doğan zararlar (ideal su sertliği 15-20 Fransız sertliği olmalıdır)
7. MAKTEK Yetkili Servisi haricindeki kişilerce yapılan ilk çalıştırma ve müdahaleler
8. İlgili yönetmelik ve kurallara uygun olmayan montaj ve bakımlardan dolayı ortaya çıkan zararlar
9. Baca çekişinin yetersiz olmasından dolayı oluşan zararlar
10. Cihazın tasarlanmış olduğu sistemin dışında oluşan uygunsuz kullanımlar
11. Sergilenmek amacıyla uzun süre uygun olmayan şartlarda bulundurulmuş cihazlar
12. İlk çalıştırma sonrasında MAKTEK Yetkili Servis tarafından düzenlenen ve kullanıcıya bulunması gereken evrakların bulunmaması
13. Seri numarası değiştirilmiş veya zarar görmüş cihazlar
14. LPG ile çalışan cihazlarda LPG tüplerinin taşınması veya yüksek ısıya maruz kalması sonucu cihaza likit fazında yakıt gelmesinden dolayı cihazda meydana gelecek hasarlar
15. Cihazın uzun süre kullanılmadığı durumlarda ya da cihazdaki tüm su boşaltıldığında oluşacak pompa sıkışmaları

Not: Cihazın, T.C Gümrük ve Ticaret Bakanlığı tarafından tespit edilen ekonomik kullanım ömrü 15 yıldır. Bu sürenin dolmasının ardından cihazın yenisiyle değiştirilmesi tavsiye edilir.



EK 3 GÜVENLİĞİNİZ İÇİN ÖNEMLİ BİLGİLER

Oluşacak tehlikeleri önlemek için bu uyarılara lütfen uyunuz!

Gaz Kaçağı Durumunda

- ⚠ Ateş yakmayın ve kıvılcım oluşumunu önleyin. (Örn.elektrikli cihazların ve ışığın açılıp kapatılması ile oluşan kıvılcımlar)
- ⚠ Pencere ve kapıları açın.
- ⚠ Gaz vanasını kapatın.
- ⚠ Bina dışından tesisat firmasına/sözleşmeli montaj firmasına haber verin.
- ⚠ Gaz dağıtım kurumunun (gaz sayacına bakımız) ve tesisat firmasının (işletmeye alma veya bilgilendirme protokollerine bakımız) emniyet talimatları dikkate alınmalıdır.
- ⚠ Ayı bir sigorta veya ana şalterle sistemin elektrik bağlantısını kesin (Gaz kokusu alındığında değil)
- ⚠ Yakıt hatlarının kapama vanalarını kapatın
- ⚠ Yangın çıkarsa uygun bir yangın söndürücü kullanılmalıdır.

Cihazla İlgili Bakım-Onarım İşlemi Yapılırken

Cihazda ya da ısıtma sisteminde çalışma yapılırken bunların üzerinde gerilim olmamalıdır. Örneğin sisteme ait sigorta veya ana şalter kapatılmalı ve tekrar açılmaları için emniyete alınmalıdır. Gaz kapama vanasını kapatın ve istenmeden açılmasına karşı önlem alın.

Ek Donanımların Montajı

Cihaz ile beraber kontrol edilmemiş ek donanımlar sistemi olumsuz etkileyebilir. Bu donanımların kullanılması nedeniyle meydana gelebilecek zararlar garanti kapsamı dışındadır ve hiçbir sorumluluk kabul edilemez.

TASARRUFLU KULLANIMI İÇİN ÖNERİLER

Modern bir ısıtma sisteminin teknik olanaklarının yanı sıra,kullanıcının davranışlarıyla da ilave enerji tasarrufu sağlayabilirsiniz.

Aşağıdaki öneriler size bu konuda yardımcı olacaktır.

Mekanı Doğru Havalandırmak İçin:

Pencereler çok kısa bir süre için tamamen açılmalı ve bu sırada radyatör vanaları kapatılmalıdır.

Aşırı Isıtmamaya Özen Gösterin:

Oda sıcaklığı 20 Cde tutulmalıdır,oda sıcaklığının 1 C düşük tutulması ısıtma masrafında %6'ya varan tasarruf sağlamaktadır.

- Hava karardığında, pencerelerde panjur mevcut ise kapatın.
- Radyatörlerin önlerini kapatmayınız.
- Kontrol panelinin özel ayar olanaklarından faydalanın,kontrol panelinden kullanım suyu sıcaklığını ayarlayın.
- Sıcak suyu kontrollü olarak tüketin. Sadece duş alındığında genellikle tam banyo yapmaya göre daha az enerji harcanır.

TAŞIMA VE NAKLİYE SIRASINDA DİKKAT EDİLECEK HUSUSLAR

Kombininiz taşıma ve nakliye işlemini orijinal ambalajı ile yapınız.

Taşıma işlemi iki kişi birden, cihazın kutusunun köşelerinden tutularak yapılmalıdır.

Taşıma ve nakliye sırasında ambalajın tamamen kapalı olduğundan emin olunuz.

Ambalaja ve içindeki cihaza zarar verebilecek (nem, su, darbe, vs.) etkenlere karşı koruyunuz.

Taşıma esnasında vurma, çarpma,düşme, vb. dış etkenler nedeniyle zarar görmemesine dikkat ediniz.

YOĞUŞMALI KOMBİ

Kullanma Kılavuzu

MAKTEK KAZAN,RADYATÖR VE KLİMA SAN. TİC. A.Ş

10013 SK. . NO:14 İ.A.O.S.B. Çiğli-İzmir,

MÜŞTERİ HİZMETLERİ TEL: 232 449 5 000

FAX: 232 328 04 86

www.maktek.com.tr

E-mail:

info@maktek.com.tr

servis@maktek.com.tr

satisdestek@maktek.com.tr